

Humanware By Systemware

NSW GADGETシリーズ
GADGET FOOD紹介資料

2021年03月18日

【第1.0版】

NSW 日本システムウェア株式会社
NIPPON SYSTEMWARE CO., LTD.

ITソリューション事業本部
営業統括部第一営業部

2. GADGET FOODの概要



1. 対象となるお客様像

1. チェーン（自社運営・FC運営）展開する中堅規模以上の飲食店運営企業様
2. ホールディングス形態（グループ企業・複数業態の一元管理化）にも対応
3. 24時間店舗にも対応
4. 店舗調理・店舗発注がメインの運営形態
5. 本部主導の管理が強い企業様
 - 商品開発は本部主体で実施
 - 商品管理・取引先管理は本部主体で実施
 - 各種マスタは本部で一元管理
6. 物流は卸（直送）にのみ対応
 - 自社物流センターにはシステム連携で対応

2. GADGET FOODの概要



2. システムデザイン・ポリシー

システム・デザインにおいて目標としたこと/今後目標とすること

1. 経営環境の変化への柔軟な対応を可能にすること
2. データフローの整流化によるガバナンス強化
3. FL比率の的確なコントロールをサポートすること
4. 適正な労務管理によるリスクマネジメントと人的資源価値の最大化
5. システム機能による店長スキルの平準化（底上げ）
6. 廃棄ロスの抑制による収益性の向上と環境問題対策への貢献
7. 来客予測精度の向上によるFL率コントロールの高度化
8. 勤怠データの活用による短期離職率の低減
9. 厨房機器と売上データの連携による効率的な設備制御

2. GADGET FOODの概要



3. システム全体イメージ

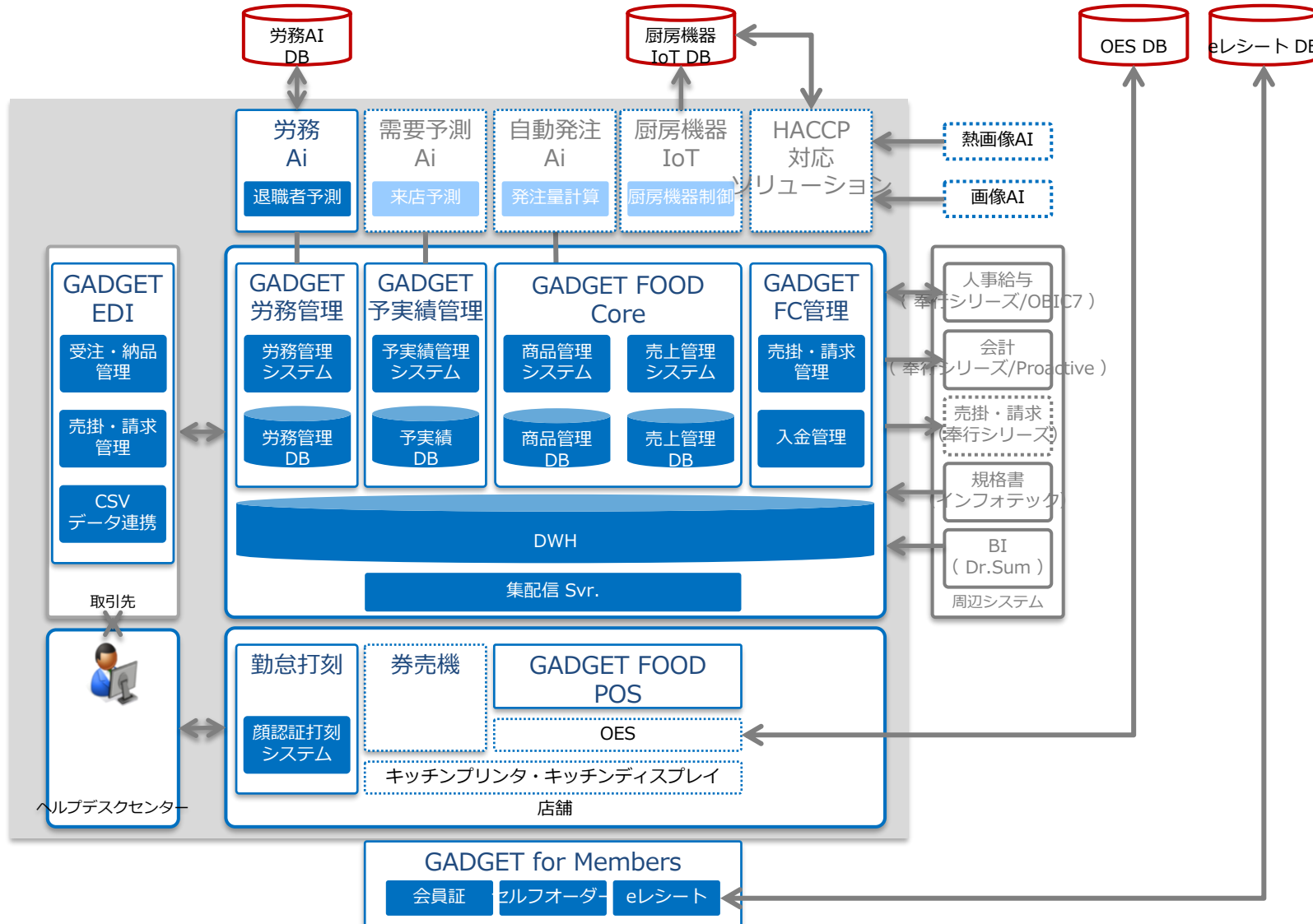

I. 予実績管理編

1. 概要説明

予実績管理フロー

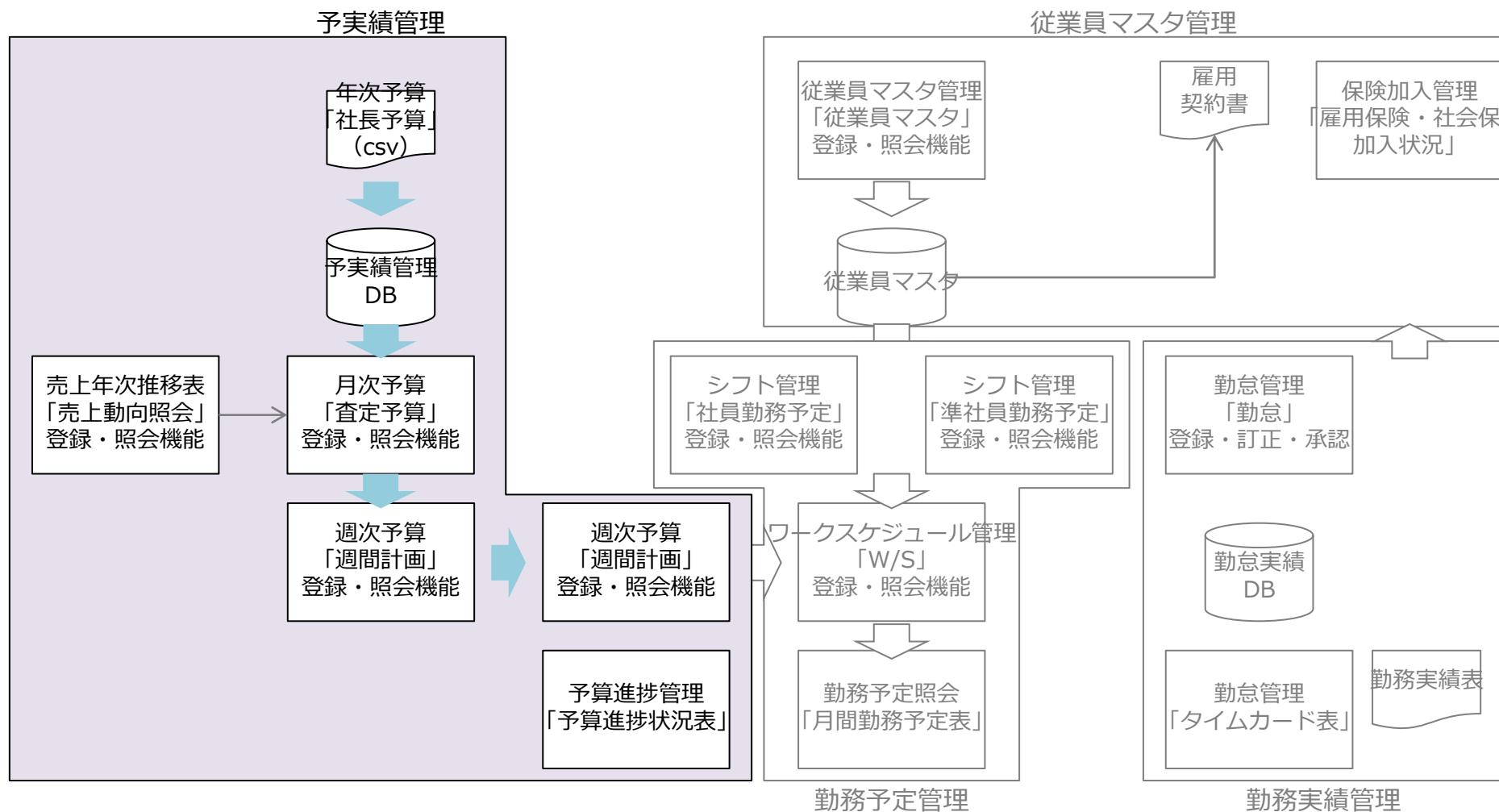

1. 概要説明



組織

会社

業態

店舗

120007

日付 2019年10月21日(月) 31

Excel取込

Excel内容出力

Excel原紙出力

着地点見込み

編集

検索

社長予算 0円

売上自動計算

売上

客単価

労働時間自動計算

合計

正社員

準社員

登録

確定

店休・日付
天気/気温

着地点見込み

売上

労働時間

閉じる

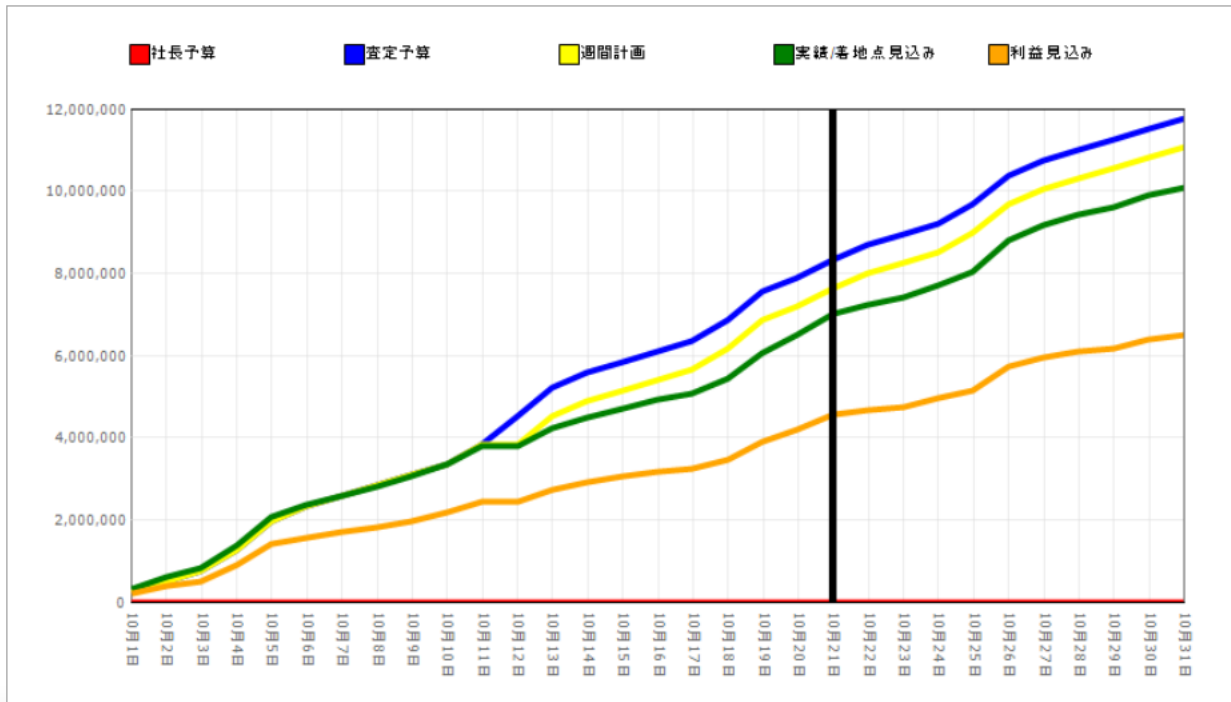

| 週間累計 | | |
|----------|--------|------|
| 値 | 計画比 | ... |
| 740,394 | 100% | 9,15 |
| 79,766 | 9,704% | 1,20 |
| 435,344 | 92% | 9,15 |
| 680,991 | 80% | 12,9 |
| 961,294 | - | 5,99 |
| 2,157 | - | - |
| 46,001 | - | 6 |
| 419,500 | - | 1,69 |
| 1,670 | - | - |
| 17,000 | - | 2 |
| 359,600 | - | 1,48 |
| 412 | - | - |
| 66,000 | - | 5 |
| 0 | - | 1 |
| 0 | - | - |
| 10,760 | - | - |
| 1,284.00 | - | 2,8 |
| 522.00 | - | 6 |
| 762.00 | - | 2,2 |
| 1,408.00 | -124 | 2,9 |
| 546.00 | -24 | 6 |

| | | |
|------|------|-----|
| 売上 | 合計 | 週間計 |
| | トレン | |
| | 査定予 | |
| | 前年(| |
| | 一般 | 売上(|
| ランチ | 客数(| |
| | 客単価 | |
| | 売上(| |
| 宴会 | 客数(| |
| | 客単価 | |
| | 売上(| |
| イベント | 客数(| |
| | 客単価 | |
| | 売上(| |
| 労働時間 | 週間計画 | 合計(|
| | | 正社員 |
| | | 準社員 |
| | 査定予算 | 合計(|
| | | 正社員 |

Ⅱ. 労務管理編

1. 概要説明

人事系管理フロー

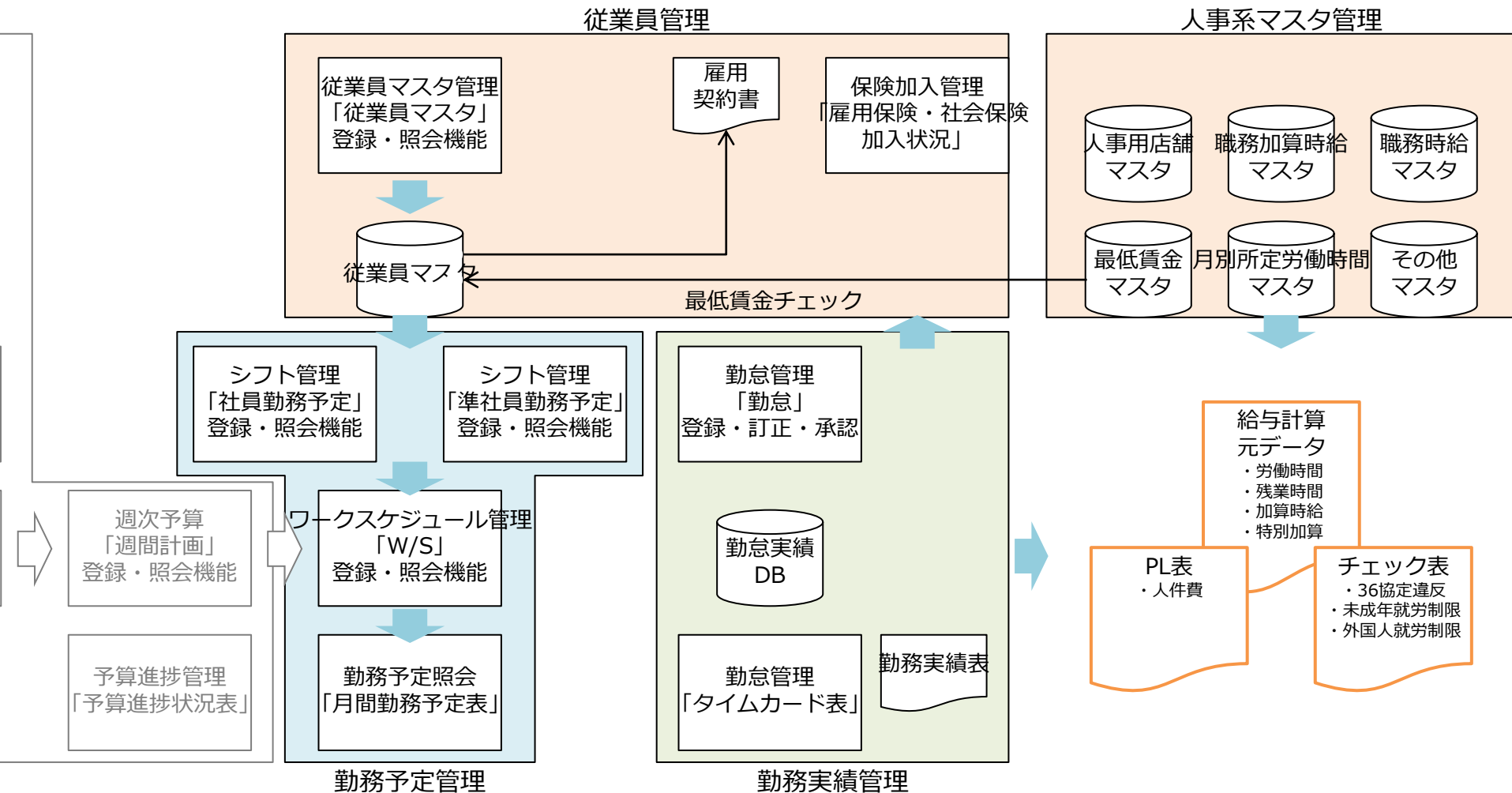

1. 概要説明

従業員管理

従業員マスタ

雇用契約書

従業員一覧

静脈認証登録

勤怠管理

有給休暇申請

有休休暇承認

社員勤務予定登録・変更

社員勤務予定登録・変更

勤務予定表

勤怠登録・訂正

勤怠訂正承認

勤務実績表

労務管理

労働者名簿

タイムカード表

休日管理表

労働時間訂正履歴照会

支払控除一覧

用保険・社会保険加入状

チェック表

労務情報検索

賃金台帳

マスタ管理

人事用店舗マスタ

職務加算時給マスタ

職務時給マスタ

雇用形態マスタ

最低賃金マスタ

月別所定労働時間マスタ

間日別勤務パターンマスタ

2. 従業員管理

- ✓ 従業員コードを全社で統一、事業会社間の異動にも柔軟な対応が可能
- ✓ 基本情報(所属店舗/業態、契約情報など)・個人情報・ライセンス(防火管理者/ソムリエ/調理師免許)・外国人登録などの充実した情報管理

所属店舗・所属事業会社を
並列表示

外国時の在留資格の
情報管理も可能

従業員情報管理

基本情報 個人情報 ライセンス 緊急連絡

所属店舗 ☆DT本部

グループ 指定なし

従業員コード 62 *区分社員 役職 店員

氏名 社員62 外国人

カナ シイ62

打刻用コード 62 *認証pw 1

基本給 0 月給

交通費 無 0円

区間 ~

* 残業手当 有 * 深夜手当 有 * 研修区分 無

みなし残業 41時間 00分 みなし深夜 35時間 00分

時給手当 0円 制服代控除 0

* 入社日 2006年07月10日(月) 退職日

退社理由 --

* 利用開始日 2015年09月01日(火)

採用経路 --

外国人用 給料履歴

外国人

出身国

パスポートNO

在留資格

ビザ期限 31

資格外活動許可証期限 31

削除 登録

組織

会社

業態

店舗

120007

社員勤務予定登録

2019年10月

 所属店舗
 ヘルプ

勤務パターン

公休

その他

| | 労働時間 | 休日日数 | 4時間日 | 6時間日 | 8時間日 | 10時間日 | 有給日数 | 特休日数 | 病気有休 |
|--------|------|------|------|------|------|-------|------|------|------|
| 所定労働時間 | 172 | 9 | 1 | 0 | 21 | 0 | 35 | 0 | 17 |
| 勤務予定時間 | 164 | 9 | 1 | 0 | 20 | 0 | 1 | 0 | 0 |

閉じる

登録

| | 月 | 火 | 水 | 木 | 金 | 土 | 日 | |
|-------------|-------------|-------------|-------------|-------------|-------------|-------------|-------------|---|
| | ✓ | X | ✓ | X | ✓ | X | ✓ | X |
| | | 1 | 2 | 3 | 4 | 5 | 6 | ✓ |
| | | 09:00~18:00 | 公休 | 09:00~18:00 | 公休 | 09:00~18:00 | 09:00~18:00 | X |
| 7 | 8 | 9 | 10 | 11 | 12 | 13 | ✓ | |
| 09:00~18:00 | 09:00~18:00 | 公休 | 09:00~18:00 | 公休 | 有給休暇 | 09:00~18:00 | X | |
| 14 体育の日 | 15 | 16 | 17 | 18 | 19 | 20 | ✓ | |
| 09:00~18:00 | 09:00~18:00 | 公休 | 09:00~18:00 | 公休 | 09:00~18:00 | 09:00~18:00 | X | |
| 21 | 22 即位礼正殿 | 23 | 24 | 25 | 26 | 27 | ✓ | |
| 09:00~18:00 | 09:00~18:00 | 公休 | 09:00~18:00 | 公休 | 09:00~18:00 | 09:00~18:00 | X | |
| 28 | 29 | 30 | 31 | | | | ✓ | |
| 09:00~18:00 | 09:00~13:00 | 公休 | 09:00~18:00 | | | | X | |

4. 労務管理

- ✓ 勤務実績および勤務予定にもとづく労務違反に対する未然把握

勤怠管理システム チェック表_日別 NSW メインメニュー ログアウト 閉じる

会社 DM会社1 店舗 ☆DT本部 日付 2015年12月01日(火) ~ 2016年01月31日(日) 内容 指定なし 内容詳細

従業員区分 全て 印刷(Excel) 検索

| 日付 | 社員コード | 社員名 | 勤務店舗 | 出勤 | 退勤 | 休憩入1 | 休憩戻1 | 休憩入2 | 休憩戻2 | 労働時間 | 休憩時間 | 内容 | |
|------------|-------|-------|---------|-------|-------|-------|-------|------|------|-------|------|------------|---------|
| 2015/12/16 | 62 | 社員62 | ☆DT本部 | 11:00 | 23:00 | 11:00 | 12:00 | | | 11:00 | 1 | 指定なし | |
| | 62 | 社員62 | ☆DT本部 | 10:15 | 25:45 | 10:15 | 11:15 | | | 14:30 | 1 | 8時間超勤務休憩なし | |
| | 62 | 社員62 | ☆DT本部 | 10:15 | 25:45 | 10:15 | 11:15 | | | 14:30 | 1 | 30分未満勤務 | |
| | 91 | 社員91 | ☆DT本部 | 20:00 | 32:30 | 20:00 | 21:00 | | | 11:30 | 1:00 | 10時間超勤務 | |
| | 91 | 社員91 | ☆DT本部 | 20:15 | 32:15 | 20:15 | 21:15 | | | 11:00 | 1:00 | 残業時間3時間超勤務 | |
| | 91 | 社員91 | ☆DT本部 | 19:45 | 31:45 | 19:45 | 20:45 | | | 11:00 | 1:00 | 3時間超勤務 | |
| | 91 | 社員91 | ☆DT本部 | 13:30 | 27:45 | 13:30 | 14:30 | | | 13:15 | 1:00 | 退勤打刻漏れ | |
| | 91 | 社員91 | ☆DT本部 | 20:00 | 32:30 | 20:00 | 21:00 | | | 11:30 | 1:00 | 離れた出退勤(0分) | |
| | 91 | 社員91 | ☆DT本部 | 13:30 | 27:45 | 13:30 | 14:30 | | | 13:15 | 1:00 | 残業時間3時間超勤務 | |
| | 91 | 社員91 | ☆DT本部 | 20:00 | 32:30 | 20:00 | 21:00 | | | 11:30 | 1:00 | 10時間超勤務 | |
| | 91 | 社員91 | ☆DT本部 | 13:30 | 27:45 | 13:30 | 14:30 | | | 13:15 | 1:00 | 10時間超勤務 | |
| | 91 | 社員91 | ☆DT本部 | 20:00 | 31:45 | 20:00 | 21:00 | | | 10:45 | 1:00 | 10時間超勤務 | |
| | 91 | 社員91 | ☆DT本部 | 19:45 | 31:30 | 19:45 | 20:45 | | | 10:45 | 1:00 | 10時間超勤務 | |
| | 91 | 社員91 | ☆DT本部 | 19:30 | 31:15 | 19:30 | 20:30 | | | 10:45 | 1:00 | 10時間超勤務 | |
| 2016/01/29 | 91 | 社員91 | ☆DT本部 | 14:30 | | | | | | 0:00 | 0:00 | 0:00 | 退勤打刻漏れ |
| 2016/01/08 | 91 | 社員91 | ☆DT本部 | 10:45 | | | | | | 0:00 | 0:00 | 0:00 | 退勤打刻漏れ |
| | 91 | 社員91 | ☆DT本部 | 11:45 | | | | | | 0:00 | 0:00 | 0:00 | 退勤打刻漏れ |
| | 99 | 社員99 | ☆DT本部 | 11:00 | | | | | | 0:00 | 0:00 | 0:00 | 退勤打刻漏れ |
| | 99 | 社員99 | ☆DT本部 | 14:30 | | | | | | 0:00 | 0:00 | 0:00 | 退勤打刻漏れ |
| | 107 | 社員107 | ☆東武宇都宮店 | 17:00 | 29:15 | 17:00 | 18:00 | | | 11:15 | 1:00 | 3:15 | 10時間超勤務 |
| 2015/12/30 | 107 | 社員107 | ☆東武宇都宮店 | 13:45 | 30:00 | 13:45 | 14:45 | | | 15:15 | 1:00 | 7:15 | 10時間超勤務 |

データ抽出①
 ・ 事業会社別
 ・ 店舗別

データ抽出②
 ・ 期間指定

データ抽出③
 ・ アラート種別

アラート情報表示
 ・ 法令違反チェック
 ・ 計画外勤務チェック

指定なし

- 指定なし
- 8時間超勤務休憩なし
- 30分未満勤務
- 10時間超勤務
- 残業時間3時間超勤務
- 退勤打刻漏れ
- 離れた出退勤(0分)

5. マスタ管理

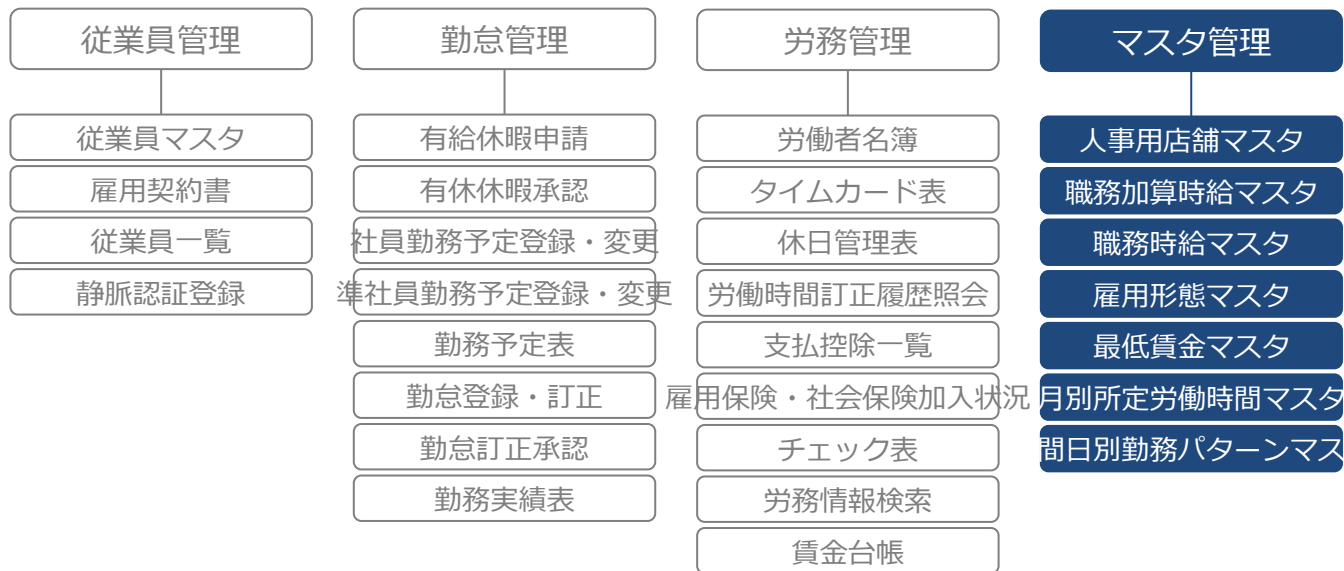

Ⅲ. 商品管理編

1. 概要説明

- ✓ 商品登録の全プロセスをシームレスにシステム化
- ✓ 事業会社間でコード体系を一元化・商品コードの一元管理を実現
- ✓ 規格書システムとの連携によるアレルギー・栄養成分データ表示

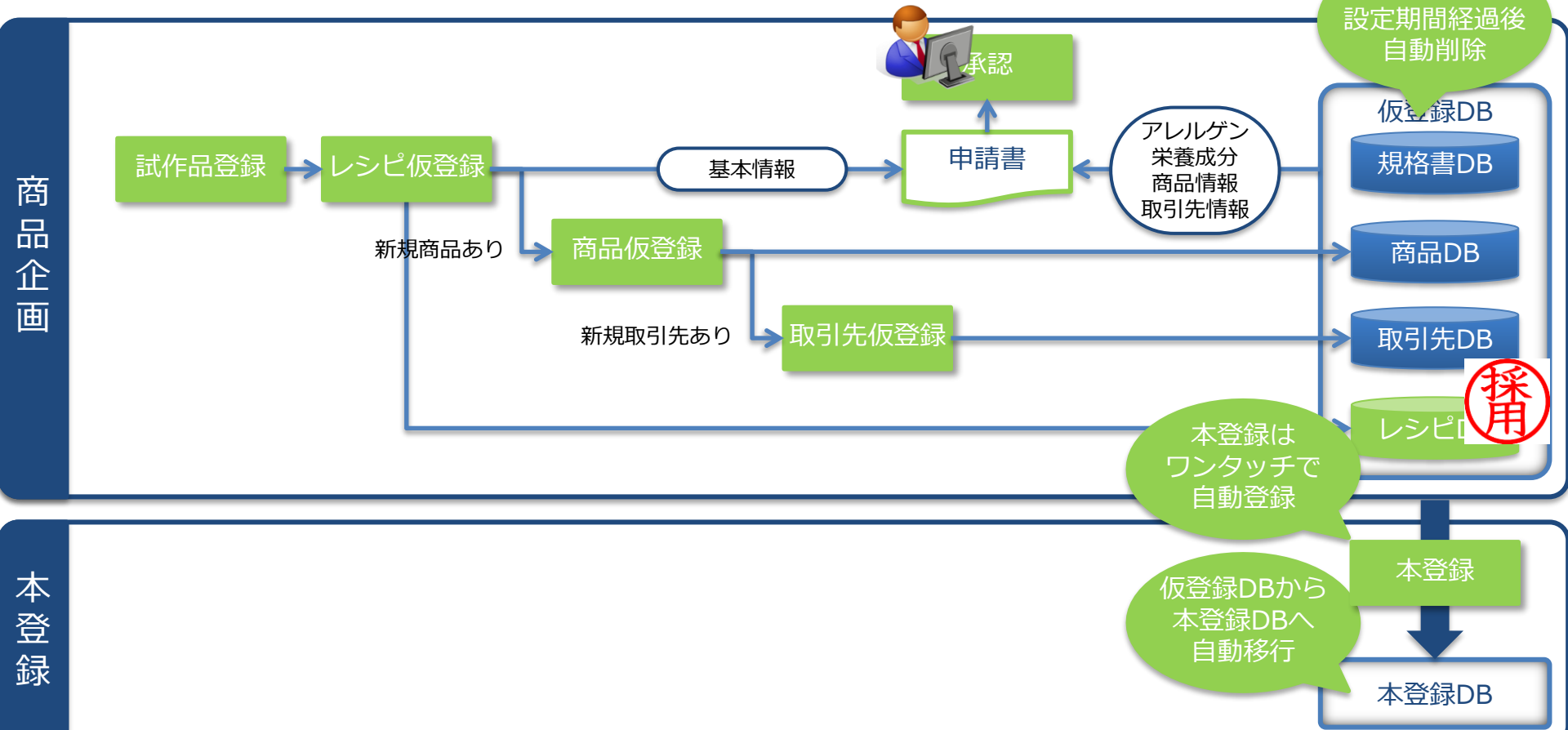

1. 概要説明

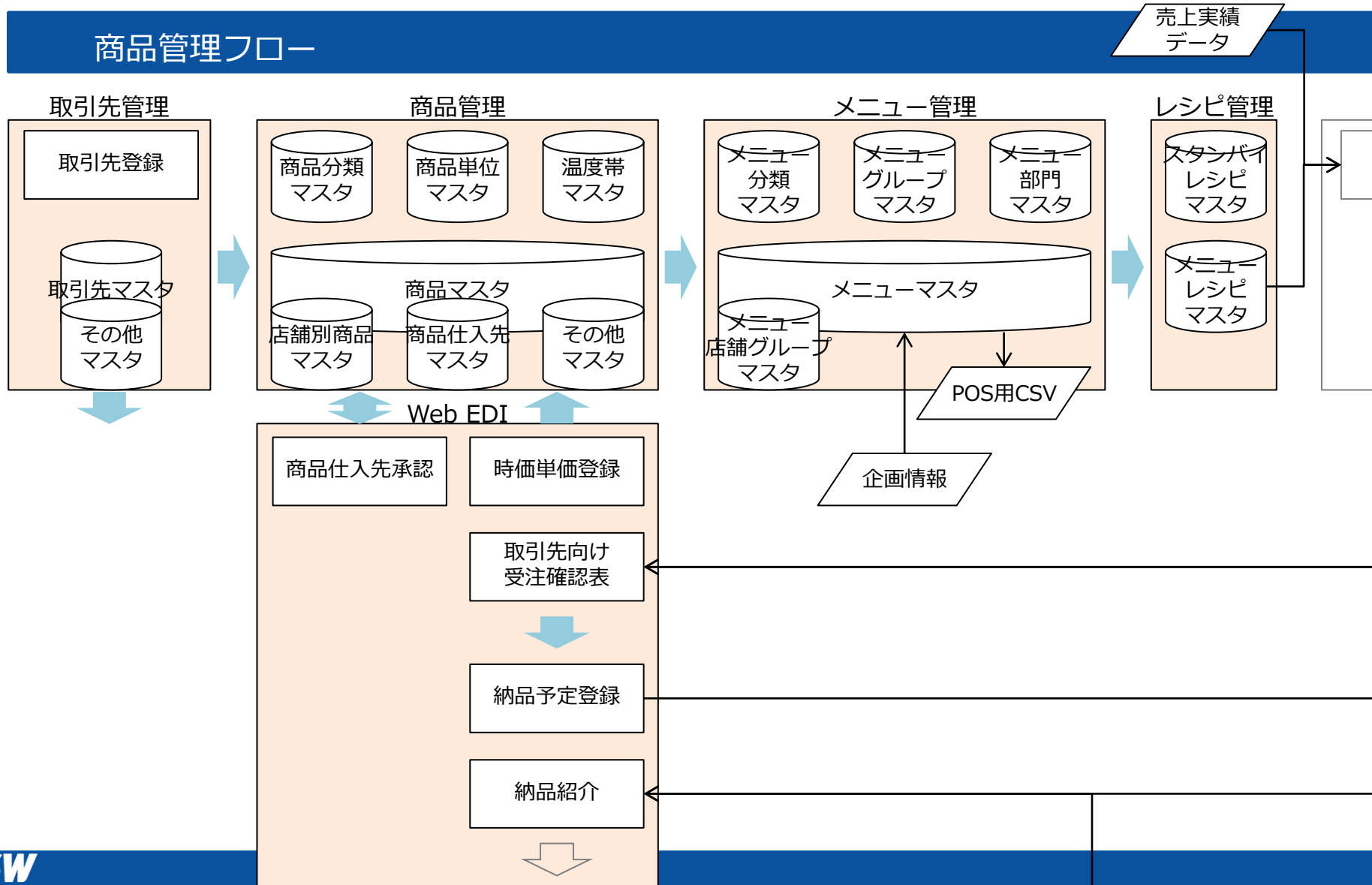

1. 概要説明

取引先管理

取引先マスタ

商品仕入先マスタ

商品仕入先マスタ承認

納品日カレンダーマスタ

商品管理

商品分類マスタ

商品単位マスタ

温度帯マスタ

商品マスタ

店舗別商品マスタ

商品店舗グループマスタ

検索用店舗グループマスタ

メニュー管理

メニュー分類マスタ

メニューグループマスタ

メニュー部門マスタ

メニューマスタ

店舗別メニューマスタ

POS用CSV出力

メニュー店舗グループマスタ

メニューマスタコピー取

レシピ管理

スタンプ品レシピマスタ

メニューレシピマスタ

商品分析

時間帯別レポート

時間帯別売上

時間帯別客数

時間帯別部門別数量

時間帯別グループ別数量

時間帯別メニュー別数量

売上推移レポート

売上推移表（日別）

売上推移グラフ（日別）

売上推移表（月別）

売上推移グラフ（月別）

5. 発注管理

5. 発注管理

発注管理フロー

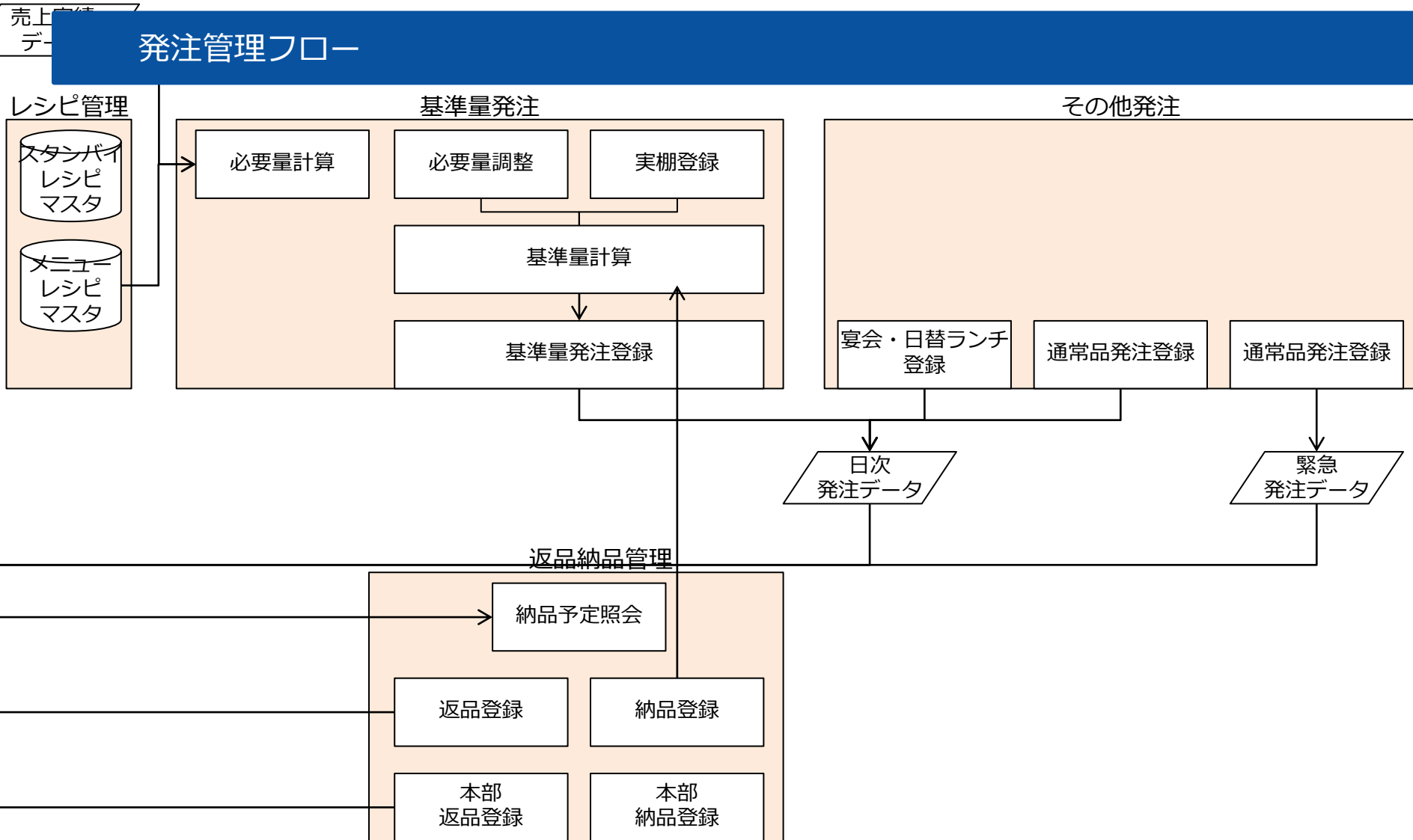

5. 発注管理

- ✓ 過去実績にもとづく予想客数から消費量を予測、在庫適正化・廃棄ロス削減
- ✓ レシピア管理により、商品単品ごとの消費量および適正在庫値を把握

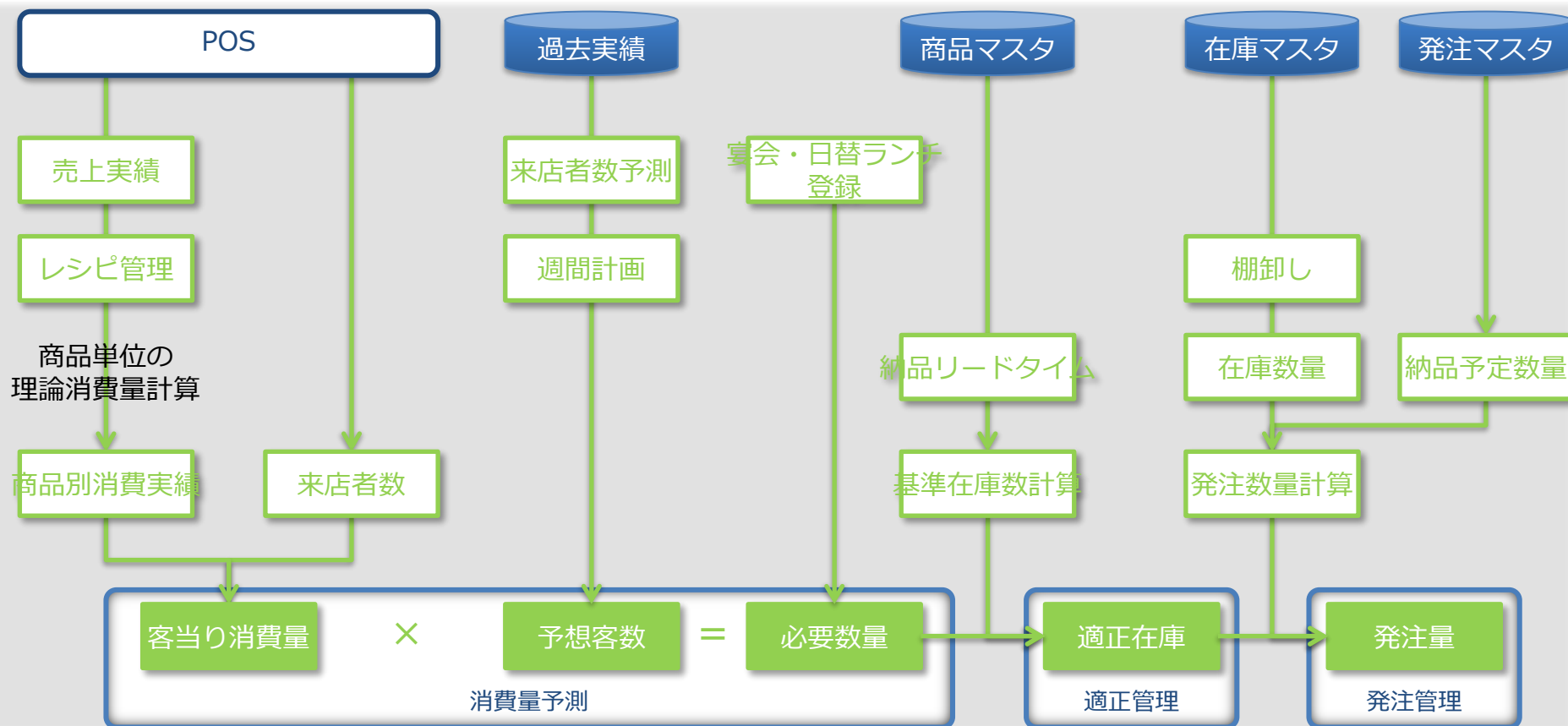

5. 発注管理

基準量発注

実棚登録

基準量発注登録

その他発注

通常品発注

本部発注

返品納品管理

納品予定照会

納品登録

商品指定本部納品登録

店舗指定本部納品登録

発注無納品登録

発注状況確認

発注照会

返品登録

本部返品登録

仕入実績一覧

納品明細書

在庫管理

棚割登録

週次棚卸登録

月次棚卸登録

棚卸確認表

店舗別月次棚卸金額確認表

店舗間移動登録

口入登録

IV. Web EDI

1. Web EDI

受注納品管理

その他発注

取引先受注確認表

商品仕入先マスタ承認

受注納品予定登録

自家単価登録

納品明細書

納品結果紹介

返品データ確認

取引先連携データ出力

支払通知書

V. 売上管理編

1. 概要説明

売上管理フロー

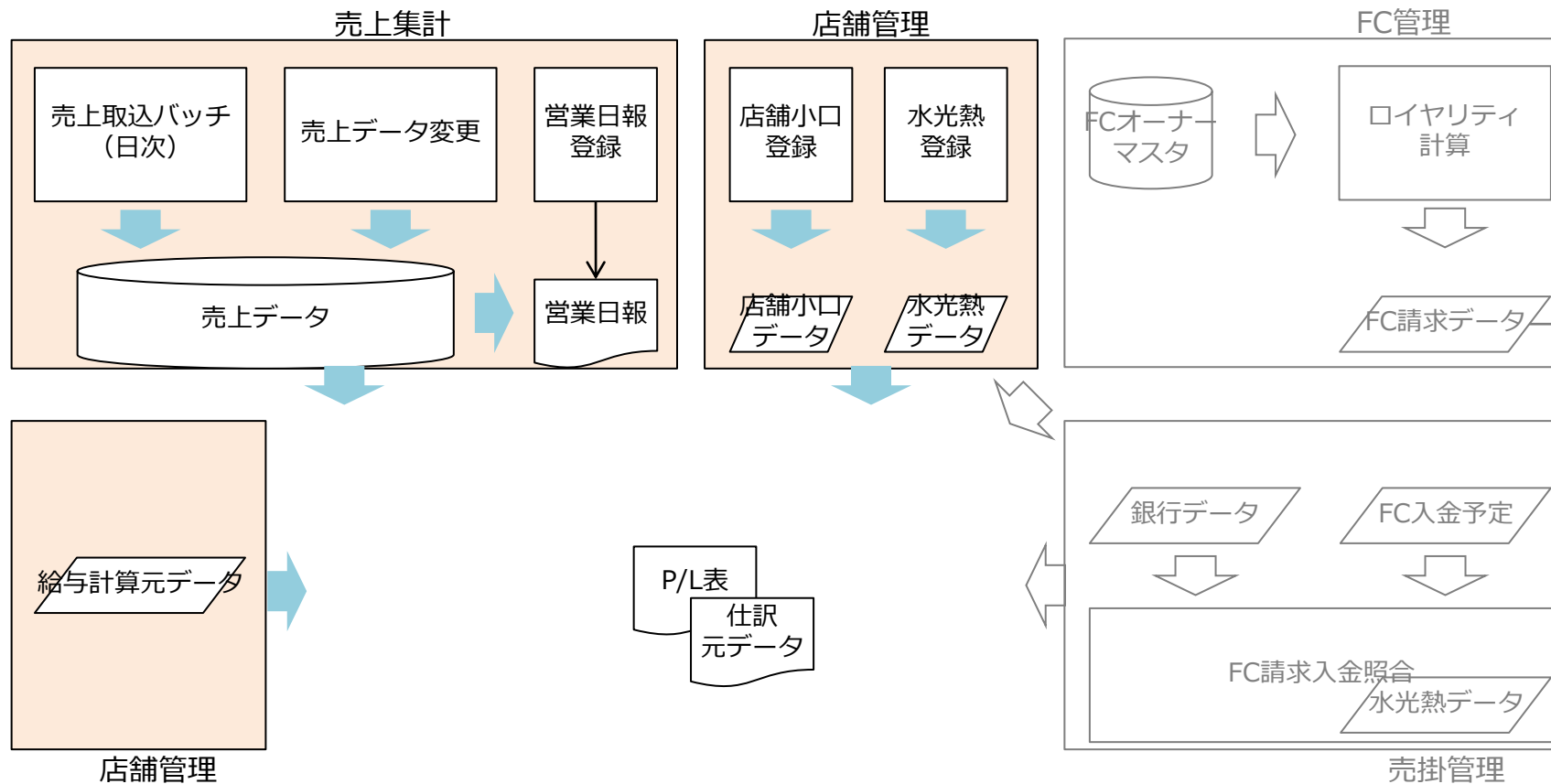

1. 概要説明



VI. FC管理編

VI. FC管理編

1. 概要説明

FC管理フロー

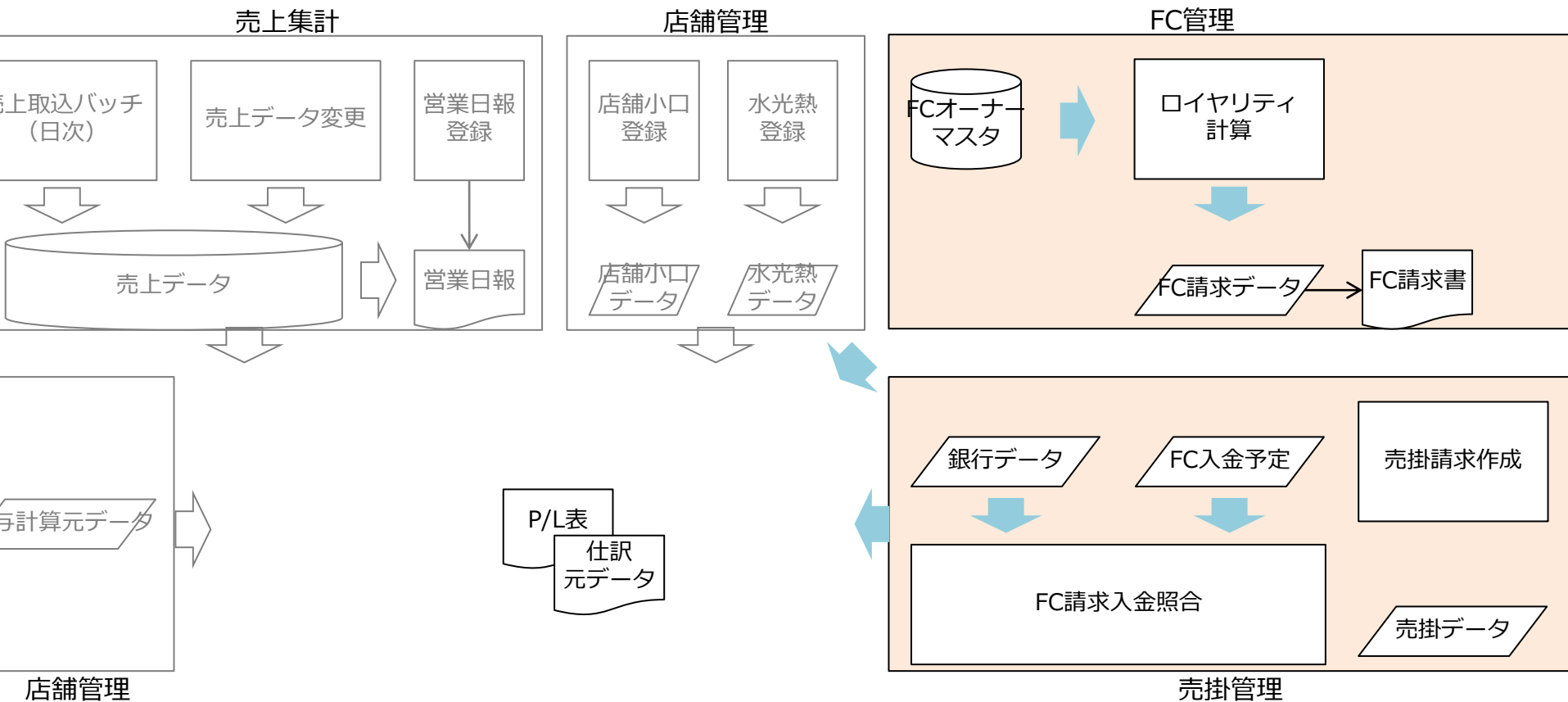

1. 概要説明



VII. 経理業務編

1. 概要説明

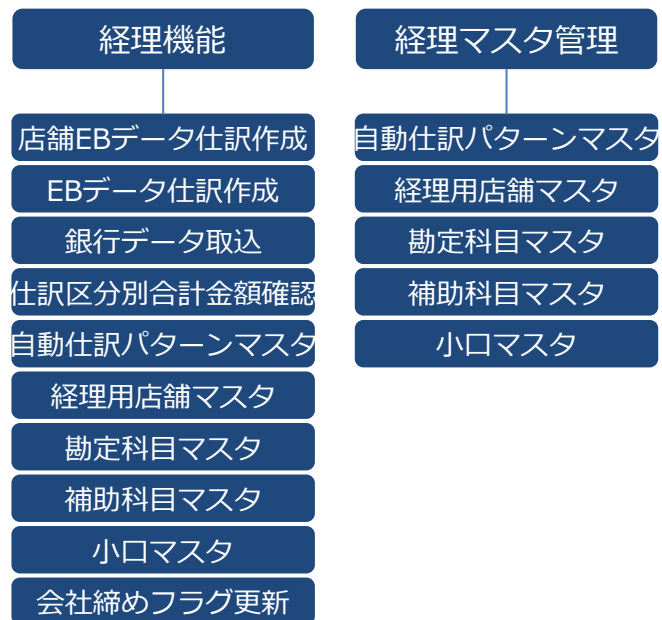

VIII. システム運用編

1. 組織マスタ管理

- ✓ 会社・業態・店舗マスタの3階層構造で、業態・店舗の異動に柔軟に対応
- ✓ 組織全体でユニークな従業員コードを発行、
従業員マスタで所属組織と紐づけすることにより、組織間移動に柔軟に対応

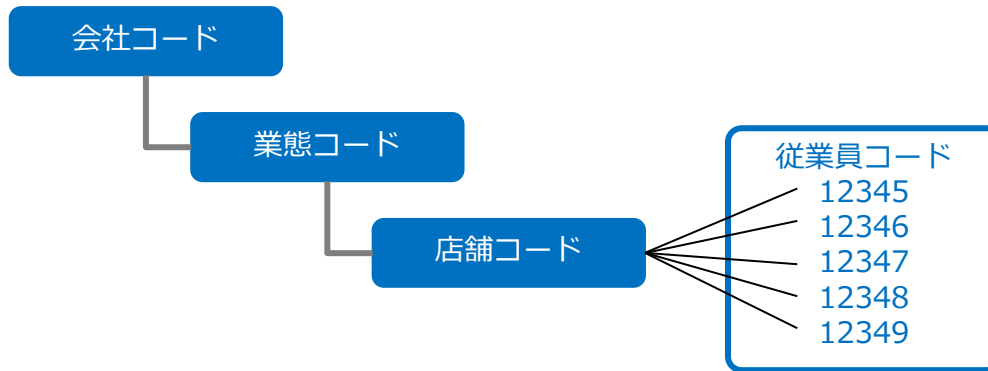

所属店舗・所属事業会社を並列表示

| | | | | | | |
|--------|----------------|------------------------------|----------|------|----|----|
| 所属店舗 | ☆DT本部 | | | | | |
| グループ | 指定なし | | | | | |
| 従業員コード | 62 | 区分社員 | 役員 | 店員 | 職種 | 両方 |
| 氏名 | 社員62 | <input type="checkbox"/> 外国人 | | | | |
| カナ | サイン62 | | | | | |
| 打刻用コード | 62 | 認証pw | 1 | | | |
| 基本給 | 0 | 月給 | | | | |
| 交通費 | 無 | 0円 | | | | |
| 区間 | | ~ | | | | |
| 残業手当 | 有 | 深夜手当 | 有 | 研修区分 | 無 | |
| みなし残業 | 41時間 00分 | みなし深夜 | 35時間 00分 | | | |
| 時給手当 | 0円 | 制服代控除 | 0 | | | |
| 入社日 | 2006年07月10日(月) | 退職日 | | | | |
| 退社理由 | -- | | | | | |
| 利用開始日 | 2015年09月01日(火) | | | | | |
| 採用経路 | -- | | | | | |

<http://www.nsw.co.jp>

Humanware By Systemware



NSW 日本システムウェア株式会社
NIPPON SYSTEMWARE CO., LTD.

ITソリューション事業本部
営業統括部 第一営業部
中山 正寛

東京都渋谷区桜丘町31-11
TEL : 03-3770-0095
mnakaya1@gw.nsw.co.jp